

# GYMファン GRL / GRE / GRW / GRS / GR

## 仕様・価格表

定価は本体のみの税抜価格です。  
また各種オプション製品および関連工事などに関する諸費用は含まれておりません。  
詳しくはご相談ください。

機種	形式	ファン径 [ mm ]	定価 [ 円 ]	電源		モータ仕様			重量 [ kg ]	50 Hz *1			60 Hz *1		
				相数 (φ)	電圧 [ V ]	極数 (P)	出力 [ kW ]	耐熱 クラス		風量 *2 [ m <sup>3</sup> /min ]	風の到達距離 [ m ]	騒音 *3 [ dB ]	風量 *2 [ m <sup>3</sup> /min ]	風の到達距離 [ m ]	騒音 *3 [ dB ]
ジェットGYM	GRL-6341	626	295,000	3	200	4	1.5	B	65	430	60 ( 1.4 m/s )	81	430	60 ( 1.4 m/s )	82
	GRL-6361		265,000			6	0.75	B		290	50 ( 1.3 m/s )	71	350	55 ( 1.3 m/s )	76
	GRL-8041	800	395,000			4	2.2	B	105	760	73 ( 1.5 m/s )	82	760	73 ( 1.5 m/s )	85
	GRL-3521-E3	350	275,000			2	1.5	F	40	220	26 ( 1.5 m/s )	79	250	31 ( 1.5 m/s )	84
	GRL-352-E3		42			440	61 ( 1.0 m/s )	73	440	61 ( 1.0 m/s )	75				
省エネGYM	GRE-624-E3	618	350,000			4	1.5	F	82	350	61 ( 1.0 m/s )	75	350	61 ( 1.0 m/s )	80
	GRES-624-E3		498,000			6	0.75	F	82	310	38 ( 1.0 m/s )	62	360	46 ( 1.0 m/s )	67
	GRE-626-E3		328,000			4	1.5	B	65	600	47 ( 1.0 m/s )	75	720	56 ( 1.0 m/s )	81
ワイドGYM	GRW-634	626	250,000			6	0.75	B	65	450	44 ( 1.0 m/s )	66	540	51 ( 1.0 m/s )	70
	GRW-636		250,000			4	1.5	F	90	323	50 ( 1.0 m/s )	81	323	50 ( 1.0 m/s )	81
スイングGYM	GRS-604-E3	600	435,000	6	0.75	F	90	202	32 ( 1.0 m/s )	69	242	40 ( 1.0 m/s )	73		
	GRS-606-E3		425,000	4	0.25	E	35	140	25 ( 1.0 m/s )	65	170	30 ( 1.0 m/s )	69		
GYMファン	GR-4041	400	250,000	1相100V/3相200V		4	0.25	E	35	140	25 ( 1.0 m/s )	65	170	30 ( 1.0 m/s )	69

\* E3 は、トップランナーモータ製品です。

\*1 GRL-6341、GRL-8041、GRE-624-E3、GRS-604 は、50 Hz、60 Hz 専用製品となります。ご使用の際は、周波数、電圧をご確認ください。

\*2 風量は、JIS C 9601 に基づいています。 \*3 騒音は、機端 1.5 m 地点3点の平均値で、フリーエアで測定しています。

## 外形寸法図 単位 [ mm ]

GRL-6341 / GRL-6361

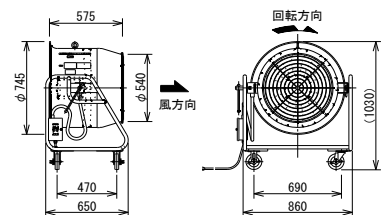

GRL-8041

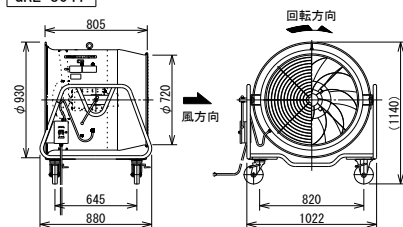

GRL-3521-E3

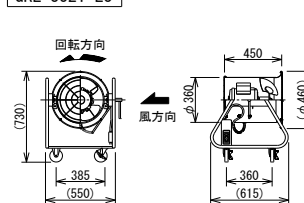

GRL-352-E3

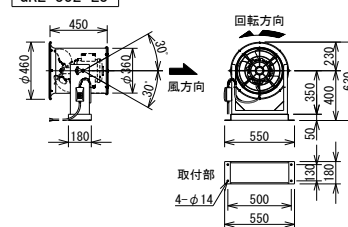

GR-4041

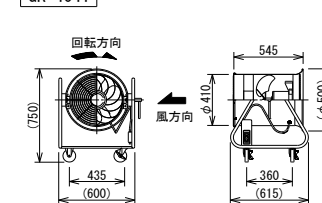

GRE-624-E3 / GRE-626-E3

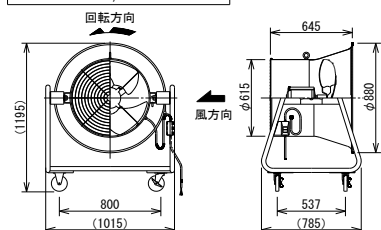

GRES-624-E3

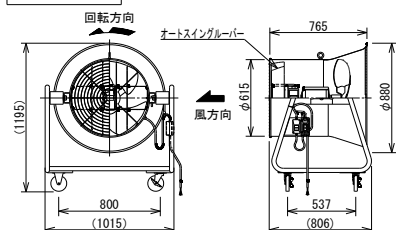

GRW-634 / GRW-636

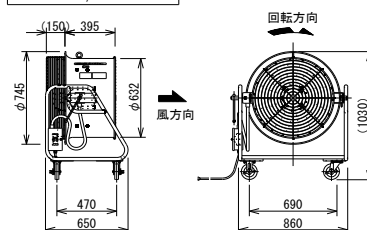

GRS-604-E3 / GRS-606-E3

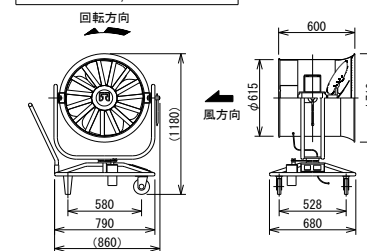

※ 改良のため、仕様・性能等は予告なく変更することがありますので、あらかじめご了承ください。

## ■ 仕様・価格表

定価は本体のみの税抜価格です。  
また各種オプション製品および関連工事などに関する諸費用は含まれておりません。  
詳しくはご相談ください。

形式	ファン径 [ mm ]	定価 [ 円 ]	電源		モータ仕様			重量 [ kg ]
			相数 ( φ )	電圧 [ V ]	極数 ( P )	出力 [ kW ]	耐熱 クラス	
GQ-90B <sub>2</sub>	900	227,000	1	100	4	0.4	E	78
GQ-90D		286,000	1	100 200	8	0.4	E	62

50 Hz *1		
風量 *2 [ m <sup>3</sup> /min ]	風の到達距離 [ m ]	騒音 *3 [ dB ]
990	21 ( 1.0 m/s )	65
990	25 ( 1.0 m/s )	65

60 Hz *1		
風量 *2 [ m <sup>3</sup> /min ]	風の到達距離 [ m ]	騒音 *3 [ dB ]
990	21 ( 1.0 m/s )	67
990	25 ( 1.0 m/s )	65

\*1 GQ-90B<sub>2</sub> は、50 Hz、60 Hz 専用品となります。ご使用の際は、周波数、電圧をご確認ください。

\*2 風量は、JIS C 9601 に基づいています。

\*3 騒音は、機端 1.5 m 地点3点の平均値で、フリーエアで測定しています。

## ■ 外形寸法図 単位 [ mm ]

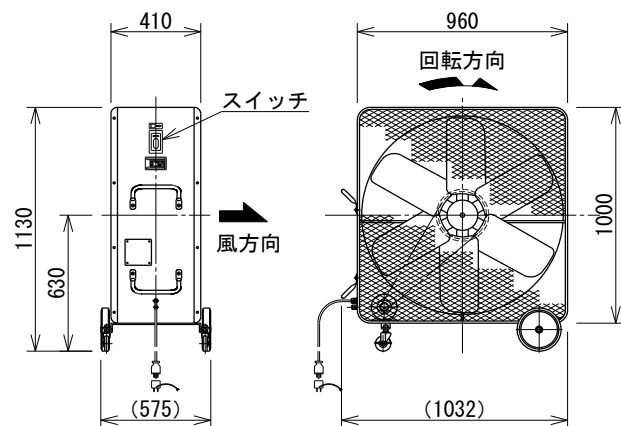
GQ-90B<sub>2</sub>

GQ-90D

